

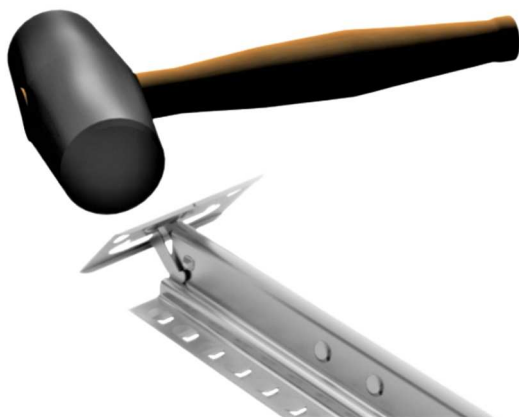

POLICOVÉ REGÁLY SUPER NÁVOD K MONTÁŽI

- (1)** Gumovou paličkou naklepnout kovové patky na spodní část stojiny.



- (2)** Nasadit plastové krytky na vrchní část stojiny.



- (3)** Stojiny spojit traverzami a diagonálami dle diagramu uvedeném **na druhé straně návodu**.

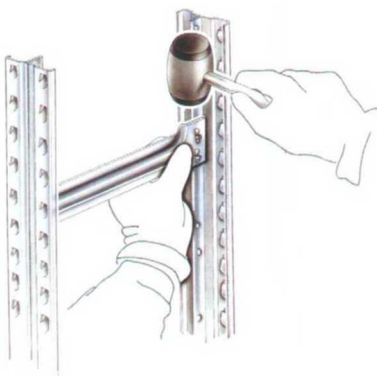

- (4)** Rámy regálů postavit svisle a nosníky naklepnout na háčky z vnitřní strany stojin. Nosníky naproti sobě musí být umístěny ve stejné výšce a drážkou nahoru.

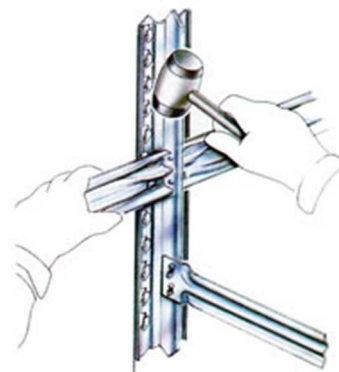

- (5)** Do drážek nosníků vložit podlahky, dle délky police i více kusů vedle sebe.



- (6)** Volitelné příslušenství – je-li součástí

Přístěnná kotva



Pojistka nosníku



Rozmístění traverz a diagonál v rámu regálu.

Dodržujte správné rozmístění traverz a diagonál z důvodu zachování nosnosti rámu!

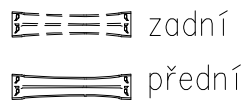
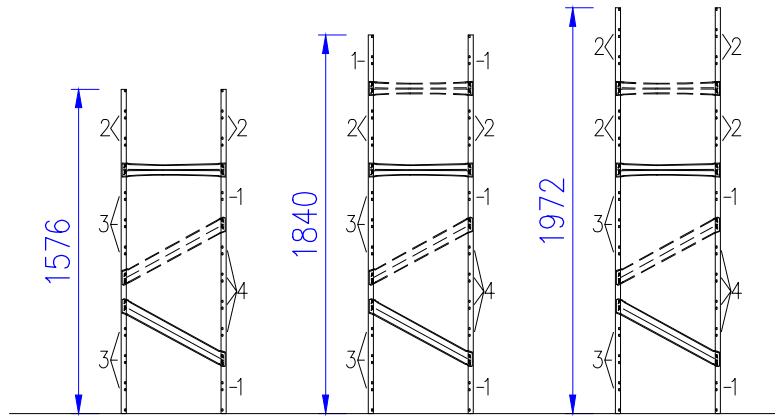

RÁMY SUPER 0

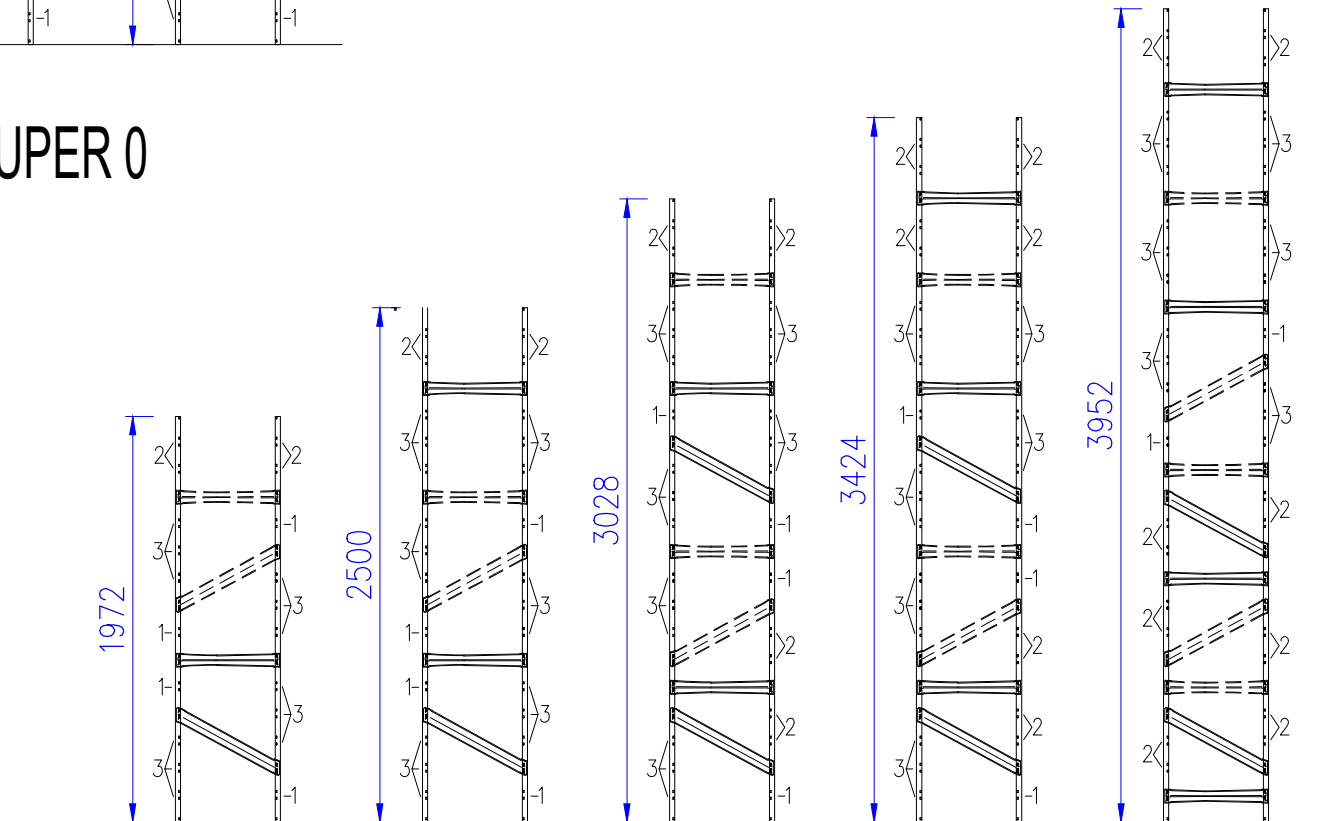
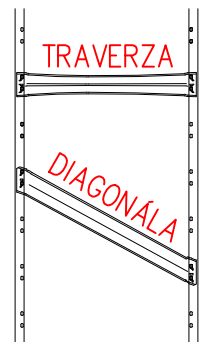

RÁMY SUPER 1 2 3